



閃光燈

X800

適用佳能



使用說明書

繁體中文

警告

- 請勿置于高溫中或陽光直射下的封閉空間等高溫地方。
- 請保持乾燥，勿用濕手接觸產品，亦不可將產品浸入水中或暴露雨中，否則導致無法正常使用。
- 請勿在易燃氣體中使用，違反此警告可能引發爆炸或火災。
- 本產品涉及電池，關於電池的使用請嚴格按照相應的操作規範，否則可能導致爆炸，火災。
- 不要使元件受到強烈震動，否則可能導致產品發生故障。
- 長期不使用時，請將電池取出。
- 請不要近距離對人體的眼睛觸發閃光，否則會損傷眼睛或導致失明。
- 閃光燈在連續使用後，會很燙，請勿觸摸，有灼傷的危險。
- 閃光燈在連續使用後，請勿馬上更換電池，小心電池可能會很燙。
- 請勿自行拆卸或修理閃光燈，內有高壓元件，有觸電的危險。
- 必須使用同品牌，同類型的電池。

規格

閃光指數: 60 (ISO100 200mm)

覆蓋範圍: 20–200mm

自動變焦: 根據拍攝的視角和圖像自動設定覆蓋範圍

手動變焦: 根據相機或閃光燈設置而改變

閃光模式: ETTL/M/MULT

頻閃閃光: 1–500Hz

無線閃光: 無線電傳輸/光學傳輸
支持主控/從屬、S1/S2

同步模式: 高速同步、前簾同步、後簾同步

可調角度: 上/下: –7/90度
左/右: 180度/180度

手動閃光: 1/128–1/1功率 (1/3檔增量)

回電時間: 小於2.5秒 (1/1全功率輸出)

顯示屏: 高分辨率點陣屏

內置電源: 4節AA鹼性電池或充電電池 (4 × 1.5伏)

外部接口: 熱靴、PC端口、USB端口、外接電源口

曝光補償: 以1/3檔為增量 ± 3檔

包圍曝光: 以1/3檔為增量 ± 3檔

電池壽命: 180次 (1/1閃光輸出，使用三洋Eneloop電池)

燈管壽命: 超長壽命設計

過熱警報: 多點陣溫度控制、電池燈管過熱警報

對焦燈: 支持

固件更新: 支持

尺寸: 78.04mm × 60.5mm × 193mm

重量: 408.7g (不含電池)

部件名稱

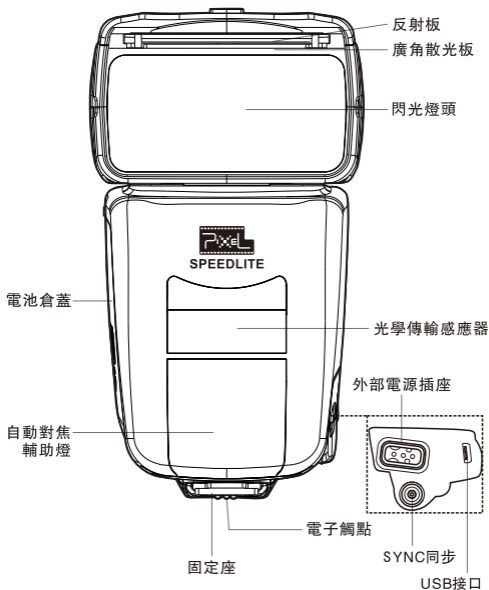
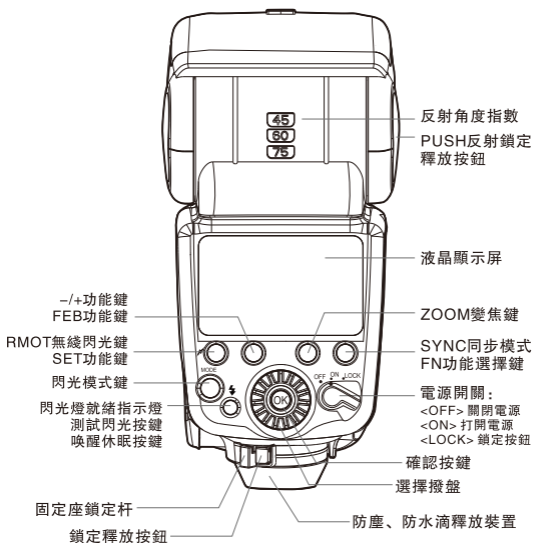

操作界面

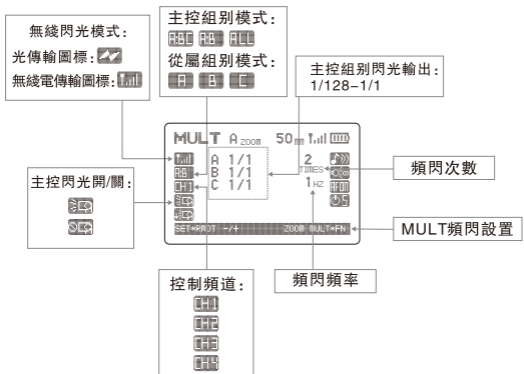
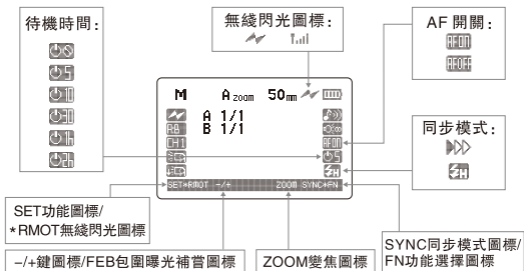
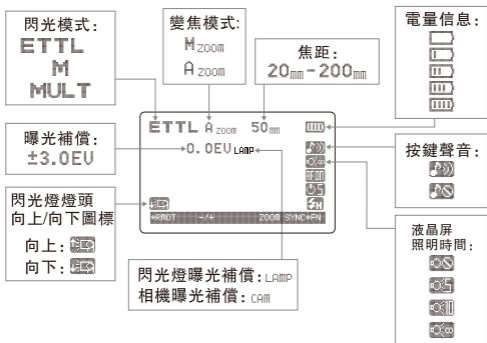

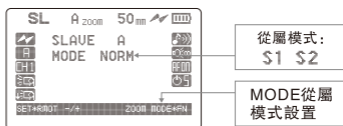
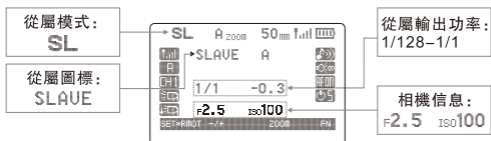
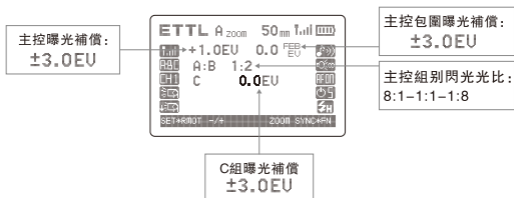

功能簡介

感謝您使用品色X800C閃光燈，品色X800C閃光燈是精心研發的新一代閃光燈，在繼承和超越前代閃光燈優越性能的同時擁有更小的體積，讓攝影更輕鬆。科學的設計、精選高檔進口原器件，讓X800C擁有超凡表現。快速、省電設計極大地延長了閃光燈的使用壽命和使用時間，全功率輸出時回電時間小於2.5秒，比前代閃光燈提升20%，更快更可靠；全功率輸出高達180次；指數依然強勁，高達GN60（ISO100，焦距200mm）。同時加入品色無線控制系統FSK2.4GHz，兼容King PRO、King無線控制；用戶還可以通過Mini接口升級固件，享受品色官方貼心的升級更新服務。品色X800C閃光燈將是您不可或缺的攝影好幫手！

選擇撥盤

此選擇撥盤可以左右旋轉調整閃光燈的設置參數，向左旋轉為減少設置參數，向右旋轉為增加設置參數。

*RMOT無線閃光鍵

長按此鍵進入無線控制模式，可分別設置無線電模式和光傳輸模式。第一次長按進入無線閃光模式；第二次長按進入從屬模式；再次長按退出無線閃光模式。

SET*RMOT：指輕按可設置SET功能，長按進入下一功能。帶*功能鍵表示可長按進入相應的功能設置。

-/+功能鍵

按此功能鍵用于調整閃光燈的閃光輸出參數、包圍曝光補償等功能。功能調整根據設置模式而變化，以畫面顯示功能為準。FEB為包圍曝光補償圖標，顯示FEB時，可設置包圍曝光補償。

ZOOM

ZOOM變焦鍵用于設置變焦模式。變焦模式分別為手動變焦 [M_{ZOOM}] 和自動變焦 [A_{ZOOM}]，此功能設置時配合選擇撥盤使用。

※ 焦距可設置20-200mm，部份相機不支持較高的焦距，焦距設置應以相機為準。20-200mm會正常顯示，超出此範圍可能顯示出錯，與閃光燈不符的焦段也可能會顯示出錯。

SYNC*FN

SYNC*FN鍵可分別設置閃光同步模式和FN功能設置。

SYNC*FN：指輕按可設置閃光同步模式，長按進入FN功能設置。

SYNC可設置高速同步、後簾同步和前簾同步，輕按此鍵可設置高速同步 [Z]、前簾同步 [前簾同步時沒有圖標顯示]、後簾同步 [Z]。請根據需要選擇同步模式。長按此鍵進入設置閃光燈提示音、液晶屏照明燈時間、AF對焦輔助燈、待機時間設置。

按鍵聲音設置

長按進入FN功能設置後，旋轉選擇撥盤，選擇打開聲音 [ON] 或關閉聲音 [OFF]，按OK鍵完成設置。

液晶屏照明時間設置

長按進入FN功能設置後，連續輕按該按鈕將設置圖標移至液晶屏照明時間設置處，旋轉選擇撥盤選擇液晶屏照明時間：

- [ON] 為液晶屏照明常亮，
- [5] 為液晶照明燈亮5秒，
- [10] 為液晶照明燈亮10秒，
- [OFF] 為關閉液晶屏照明時間，

選擇後按OK鍵完成設置。

AF對焦輔助燈設置

對焦輔助燈主要用于拍攝環境較暗或對比度較低條件下，此環境拍攝時打開AF，閃光燈內置的對焦輔助燈會亮起來輔助自動對焦。

長按進入FN功能設置後，連續輕按該按鈕將設置圖標移至AF對焦輔助燈設置處，旋轉選擇撥盤選擇打開AF [ON] 或關閉AF [OFF]，選擇後按OK鍵完成設置。

待機時間設置

長按進入FN功能設置後，連續輕按該按鈕將設置圖標移至待機時間設置處，旋轉選擇撥盤選擇待機時間：

- [5] 為5分鐘待機時間， [10] 為10分鐘待機時間，
- [30] 為30分鐘待機時間， [1] 為1小時待機時間，
- [2] 為2小時待機時間， [SLEEP] 為不休眠狀態，

選擇後按OK鍵完成設置，當無綫從屬模式時，待機默認1小時。

當閃光燈進入休眠狀態，閃光燈顯示屏會顯示 [SLEEP] 圖標。喚醒閃光燈半按相機快門或按閃光燈測試閃光鍵即可。

LOCK

用于鎖定閃光燈的設置參數，以避免閃光參數被意外改變。

MODE

MODE為閃光模式鍵，用于設置閃光燈閃光模式，可分別設置ETTL全自動閃光、手動閃光、頻閃閃光模式。

長按此鍵可恢復原廠設置。

ETTL

ETTL閃光模式，相機和閃光燈的測光系統共同完成正確的曝光，使拍攝主體與背影得到均衡的曝光。

在此模式下可設置閃光燈曝光補償和閃光燈包圍曝光FEB。曝光補償和包圍曝光補償可設置-3.0EV至+3.0EV，以1/3檔為增量±3檔。

M

手動閃光模式，可設置1/128至1/1全輸出間以1/3檔為增量設定閃光輸出功率。

設置閃光輸出功率時必須配合撥盤使用，向左旋轉為減量設置，向右旋轉為增量設置。

MULT

頻閃閃光模式，MULT頻閃閃光模式可使同一畫面出現一串連續運動的影像。在頻閃閃光模式下，可設定閃光輸出功率，閃光次數，閃光頻率。

- ※ 頻閃頻率為1-500Hz，頻率設定應根據相機為準，部份相機不支持較高的頻率。
- ※ 為防止過熱導致閃光燈頭劣化和損壞，請勿反復使用頻閃閃光拍攝10次以上。拍攝10次以後，要讓閃光燈至少冷卻15分鐘。
- ※ 如果反復拍攝10次以上，安全功能會被激活并限制閃光燈閃光，如果發生了這種情況，要讓閃光至少冷卻15分鐘。

USB接口

用于固件升級；最新固件可在官網下載更新。官網：www.pixelhk.com.cn

PC 接口

用于同步連接綫連接相機或觸發器觸發閃光。

PUSH反射鎖定釋放按鈕

按此按鈕，閃光燈燈頭可以上下左右旋轉，上下旋轉-7至90度、左/右旋轉180度。

反射板

使用反射板拍攝可以使人的表情中反射光綫并創建更加生動的表情。

使用時，將反射板和廣角散光板一起拉出，推回廣角散光板即可使用反射板。

廣角散光板

使用廣角散光板拍攝時，閃光覆蓋範圍會擴大。使用時，將反射板和廣角散光板一起拉出，推回反射板即可使用廣角散光板。

支持相機外接閃光燈控制菜單控制

X800C閃光燈可通過相機閃光燈設置菜單控制閃光燈的閃光模式、輸出功率、曝光補償、包圍曝光補償、焦距、同步模式等功能（僅支持有閃光燈設置菜單的相機）。

※ 當通過相機閃光燈菜單控制X800C閃光燈曝光補償時，閃光燈的曝光補償值必須設置為0EV，否則無法設置相機的曝光補償。閃光燈液晶屏顯示CAM時為相機設置的輸出曝光補償，液晶屏顯示LAMP時為閃光燈輸出的曝光補償。

無線閃光控制

X800C具有光傳輸閃光控制和無線電閃光控制功能。

 光傳輸模式；

 無線電傳輸模式。

光傳輸閃光控制

X800C閃光燈具有光傳輸閃光控制功能。安裝在相機端的閃光燈可通過光學脈衝傳輸信號遠程控制閃光燈閃光。使用光傳輸閃光模式時，安裝在相機端的閃光燈必須設置為主控模式，遠程閃光燈設置為從屬模式。光傳輸閃光是通過光學脈衝實現的，而不是無線電信號傳輸，傳輸距離較小。使用時，請注意以下問題：

- 1、在使用光傳輸閃光模式時，必須確保從屬閃光燈在有效的控制範圍之內；
- 2、從屬閃光燈接收信號傳感器必須朝向主控閃光燈；
- 3、必須使用具有光學傳輸無線拍攝功能的閃光燈；
- 4、使用光傳輸閃光模式時，主控閃光燈與從屬閃光燈之間請勿放置任何障礙物，否則會影響光學信號傳輸；
- 5、在光傳輸閃光模式下，使用ETTTL閃光與M手動閃光支持高速同步和前簾同步。MULT頻閃閃光支持前簾同步。

光傳輸閃光功能參數

傳輸方式：光學脈衝

控制模式：主控/從屬，S1/S2

控制頻道：1-4個

控制組別：3組（A/B/C）

傳輸距離：約0.7-10米

水平方向：±40°；垂直±30°（面向主控燈）

閃光光比控制：1:8-1:1-8:1

同步模式：高速同步、前簾同步

光傳輸閃光控制操作介紹

長按*RMOT鍵進入無線閃光主控模式，進入無線閃光模式後長按SET*RMOT鍵進入無線閃光燈從屬模式，再次長按此鍵退出無線閃光燈模式。

光傳輸模式可設置主控/從屬、組別控制、頻道控制、主控閃光開/關功能。

1、主控/從屬模式設置

主控模式設置：長按*RMOT鍵進入無線閃光控制模式，再輕

按此鍵轉動撥盤選擇光傳輸模式 []，如果進入無綫閃光控制界面後已經顯示此模式無需再設置。當使用光傳輸閃光時安裝在相機機頂的閃光燈應設置為此模式。

從屬模式設置：進入無綫閃光模式後長按SET*RMOT進入從屬模式 [SL]，再輕按SET*RMOT鍵撥動撥盤選擇從屬光傳輸模式 []，如果進入從屬模式後界面顯示 [] 無需再設置。

2、組別控制設置

進入無綫閃光主控模式後，連續按SET*RMOT鍵，將設置圖標移至組別設置處 [ALL]，轉動撥盤選擇需要的組別。



主控組別模式轉換：ALL→A:B→A:BC

從屬組別模式轉換：A→B→C

3、閃光頻道設置

進入無綫閃光主控模式後，連續按SET*RMOT鍵，將設置圖標移至頻道設置處 [CH1]，轉動撥盤選擇閃光頻道，閃光燈頻道可選擇CH1-CH4，4個閃光頻道。從屬閃光頻道需進入從屬界面設置，設置方式跟主控設置方式相同。如果主控閃光燈與從屬閃光燈頻道不同，從屬閃光燈將不會閃光，必須將兩者設置為同一頻道。

4、主控閃光燈開/關設置

進入無綫閃光主控模式後，連續按SET*RMOT鍵，將設置圖標移至主控閃光燈開/關設置處 []，轉動撥盤選擇主控閃光燈打開 [] 或關閉 []。

閃光開關打開，主控閃光燈參與曝光；

閃光開關關閉，主控閃光燈不參與曝光。

※ 從屬模式時不可以設置閃光開或關，程序默認為打開。

※ 當使用光傳輸功能時，主控閃光燈設置為關閉時，根據光學脈衝傳輸原理，在低速同步時主控閃光燈可能參與曝光。

ETTL模式

在ETTL模式下，可設置組別閃光光比，ALL→A:B→A:BC

- 1、A:B可設定A、B兩組的閃光光比。
- 2、A:BC可設定A、B兩組的閃光光比，此模式下，C組為獨立的，可獨立設置。
- 3、ALL為所有閃光燈參與相同閃光。

※ 如果需要更大的閃光輸出，可增加從屬單元的數量，對從屬單元的數量沒有限制。

M手動模式

在手動無綫閃光模式下，主控閃光燈可以設定每個從屬閃光燈（每個組別）的不同閃光輸出。

- 1、A:B可設定A、B兩組的閃光輸出，C組不閃光；
- 2、A:BC為可設定A、B、C三組的閃光輸出，每組燈是獨立的，互不影響；
- 3、ALL為所有閃光組參與相同功率輸出閃光。

MULT頻閃模式

- 1、A:B可設定A、B兩組閃光燈輸出不同的功率，A、B兩組可單獨設置，C組不參與閃光。A、B兩組的閃光次數和頻率相同；
- 2、A:BC可設定A、B、C三組的閃光輸出不同的功率，三組可單獨設置，三組的閃光次數和頻率相同；
- 3、ALL為所有組別閃光輸出功率相同，所有閃光組參與閃光，閃光的次數和頻率相同。

※ 在光傳輸閃光的頻閃模式下，閃光頻率可設置1-199Hz。

※ 光傳輸閃光是通過光學脈衝完成的，傳輸性能較差，距離較小，為提高性能、延長控制距離。為更好地使用無線閃光功能，建議使用無線電閃光模式，無線電信號傳輸，受環境影響較小傳輸和控制效率更高。

S1/S2光控模式

S1普通光傳輸模式：當閃光燈設置為該模式時，它能與主控閃光燈的第一次閃光同步，主控閃光燈應設置為手動M模式，而不能使用ETTL或MULT模式引閃。

S2 ETTL 光傳輸模式：當閃光燈設置為該模式時，它能與主控閃光燈的ETTL模式閃光同步。主控閃光燈置為ETTL自動測光模式，而不能使用手動M模式或頻閃MULT模式。

- 1、進入光控從屬模式(SL)後，輕按MODE*FN鍵轉動撥盤可選擇MODE S1或MODE S2模式。
- 2、在從屬MODE S1或MODE S2模式下，按-/+轉動撥盤可設置閃光輸出功率。

※ MODE*FN：指輕按可設置從屬模式，長按進入FN功能設置。

無線電閃光控制

X800C閃光燈具有無線電傳輸閃光功能，使用無線電傳輸閃光受環境影響較小，傳輸和控制效率較高。使用時必須選擇與X800C閃光燈無線閃光相匹配的產品，如選擇品色KING PRO、King引閃器配合使用或X800C燈與燈之間（主控/從屬）都可以無線電傳輸閃光。

※X800c無線閃光（2.4GHz）系統與佳能原廠閃光燈無線閃光系統是不兼容的，X800c無線閃光（2.4GHz）祇可兼容品色公司部分無線產品。

無線電閃光功能參數

傳輸方式：Fsk2.4GHz

控制模式：主控/從屬

控制頻道：1-15個

控制組別：3個（A/B/C）

傳輸距離：約50米

閃光光比控制：1：8-1:1-8：1



同步模式：高速同步、前簾同步

無線電閃光控制操作介紹

無線電閃光控制可設置主控/從屬、組別控制、頻道控制、主控閃光開/關功能。

1、主控/從屬模式設置

主控模式設置：長按*RMOT鍵進入無線閃光控制模式，再輕按此鍵轉動撥盤選擇無線電閃光模式 []，如果進入無線閃光控制界面後已經顯示此模式時無需再設置。當使用無線電閃光時安裝在相機機頂的閃光燈應設置為此模式。

從屬模式設置：進入無線閃光模式後長按SET*RMOT進入從屬模式 [SL]，再輕按SET*RMOT鍵撥動撥盤選擇無線從屬模式 []，如果進入從屬模式後界面顯示 [] 無需再設置。

2、組別控制設置

進入無線電閃光主控模式後，連續按SET*RMOT鍵，將設置圖標移至組別設置處 [ALL]，轉動撥盤選擇需要的組別。



主控組別模式轉換：ALL→A:B→A:BC

從屬組別模式轉換：A→B→C

3、閃光頻道設置

進入無線電閃光主控模式後，連續按SET*RMOT鍵，將設置圖標移至頻道設置處 [CH1]，轉動撥盤選擇閃光頻道，閃光燈頻道可選擇CH1-CH15，15個閃光頻道。從屬閃光頻道需進入從屬界面設置，設置方式跟主控設置方式相同。如果主控閃光燈與從屬閃光燈頻道不同，從屬閃光燈將不會閃光，必須將兩者設置為同一頻道。

4、主控閃光燈開/關設置

進入無線閃光主控模式後，連續按SET*RMOT鍵，將設置圖標移至主控閃光燈開/關設置處 []，轉動撥盤選擇主控閃光燈打開 [] 或關閉 []。

※ 從屬模式時不可以設置閃光開或關，程序默認為打開。

ETTTL模式

在ETTTL模式下，可設置組別閃光光比，ALL→A:B→A:BC

- 1、A:B可設定A、B兩組的閃光光比；
- 2、A:BC可設定A、B兩組的閃光光比，此模式下，C組為獨立的，可獨立設置；
- 3、ALL為所有閃光燈參與相同閃光。

※ 如果需要更大的閃光輸出，可增加從屬單元的數量，對從屬單元的數量沒有限制。

M手動模式

在手動無綫閃光模式下，主控閃光燈可以設定每個從屬閃光燈（每個組別）的不同閃光輸出。

- 1、A:B可設定A、B兩組的閃光輸出，C組不閃光；
- 2、A:BC為可設定A、B、C三組的閃光輸出，每組燈是獨立的，互不影響；
- 3、ALL為所有閃光組參與相同功率輸出閃光。

MULT頻閃模式

- 1、A:B可設定A、B兩組閃光燈輸出不同的功率，A、B兩組可單獨設置，C組不參與閃光。A、B兩組的閃光次數和頻率相同；
- 2、A:BC可設定A、B、C三組的閃光輸出不同的功率，三組可單獨設置，三組的閃光次數和頻率相同；
- 3、ALL為所有組別閃光輸出功率相同，所有閃光組參與閃光，閃光的次數和頻率相同。

※ 在無綫電閃光的頻閃模式下，閃光頻率可設置1-199Hz。

故障警報提示

當閃光燈出現故障或過熱保護被激活，顯示屏會顯示以下信息：

馬達故障提示：

WARNING: MOTOR ERROR

馬達故障、電池、燈頭過熱提示：

WARNING: MOTOR ERROR BAT LAMP TEMPERATUR

馬達故障、燈頭過熱提示：

WARNING: MOTOR ERROR LAMP TEMPERATURE

燈頭過熱提示：

WARNING: LAMP TEMPERATURE

電池過熱提示：

WARNING: BATTER TEMPERATURE

未知錯誤提示：

WARNING: ERROR 90

※ 當閃光燈馬達、未知錯誤出現提示時，建議反復開關機嘗試自動恢復，恢復後，提示信息會消失，可正常使用。如果無法自動恢復建議與經銷商聯系維修。

※ 頻繁使用時燈頭、電池過熱保護會被激活，激活後顯示屏會出現過熱提示，會限制閃光或停止閃光，這時請立即關閉閃光燈，冷卻後再使用，冷卻後過熱保護信息會消失，消失後可正常使用。

保修

壹年保修，從購買之日起。詳情請與工廠或經銷商聯系。

感謝您購買品色公司產品并閱讀本說明書，如有任何疑問可與當地經銷聯系或登陸 [http:// : www.pixelhk.com.cn](http://www.pixelhk.com.cn)。

本說明書中的信息更新至2015年04月07日，如果要與此日期之後發布的產品組合使用，有關信息請向品色經銷商諮詢。

制造商：深圳市品色科技有限公司

地 址：深圳市龍華新區龍華大浪石凹第二工業區第二棟

電 話：400-8084899