



閃光燈

X800N PRO

適用尼康



使用說明書

繁體中文

警告

- 請勿置於高溫中或陽光直射下的封閉空間等高温地方。
- 請保持乾燥，勿用濕手接觸產品，亦不可將產品浸入水中或暴露雨中，否則導致無法正常使用。
- 請勿在易燃氣體中使用，違反此警告可能引發爆炸或火災。
- 本產品涉及電池，關於電池的使用請嚴格按照相應的操作規範，否則可能導致爆炸，火災。
- 不要使元件受到強烈震動，否則可能導致產品發生故障。
- 長期不使用時，請將電池取出。
- 請不要近距離對人體的眼睛觸發閃光，否則會損傷眼睛或導致失明。
- 閃光燈在連續使用後，會很燙，請勿觸摸，有灼傷的危險。
- 閃光燈在連續使用後，請勿馬上更換電池，小心電池可能會很燙。
- 請勿自行拆卸或修理閃光燈，內有高壓元件，有觸電的危險。
- 必須使用同品牌，同類型的電池。
- 切勿裝錯電池正負極，否則將導致漏液、發熱或破裂。

規格

閃光指數：60 (ISO100 200mm)

覆蓋範圍：20-200mm

自動變焦：根據拍攝的視角和圖像自動設定覆蓋範圍

手動變焦：根據相機或閃光燈設置而改變

閃光模式：iTTL/M/RPT

頻閃閃光：1-500Hz

無綫閃光：FSK2.4GHz無綫電傳輸
光學傳輸、支持主控/從屬/S1、S2

同步模式：高速同步、前簾同步、後簾同步、防紅眼同步

照明模式：標準、平均、中央重點

可調角度：上/下：-7/90度

左/右：180度/180度

手動閃光：1/128-1/1功率 (1/3檔增量)

回電時間：2.5秒 (1/1全功率輸出)

顯示屏：高分辨率點陣屏

內置電源：4節AA鹼性電池或充電電池

外部接口：熱靴、PC端口、USB端口、外接電源口

曝光補償：以1/3檔為增量±3檔

電池壽命：180次 (1/1閃光輸出，使用三洋Eneloop電池)

燈管壽命：超長壽命設計

過熱警報：多點陣溫度控制、電池燈管過熱警報

對焦燈：29個點陣式輔助對焦點

FV鎖定：支持

固件更新：支持

尺寸：78.04mm×60.5mm×193mm

重量：408.7g (不含電池)

部件名稱

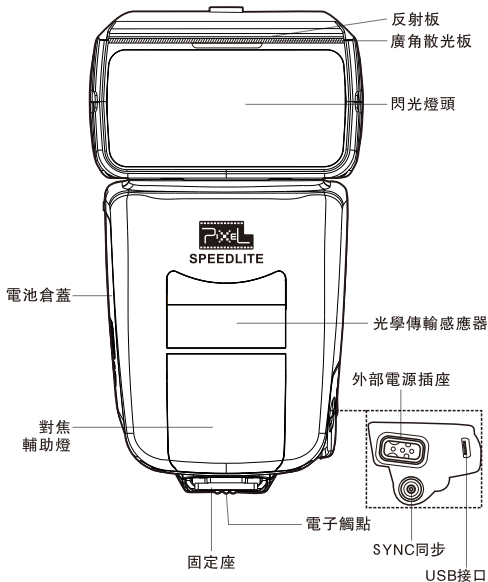
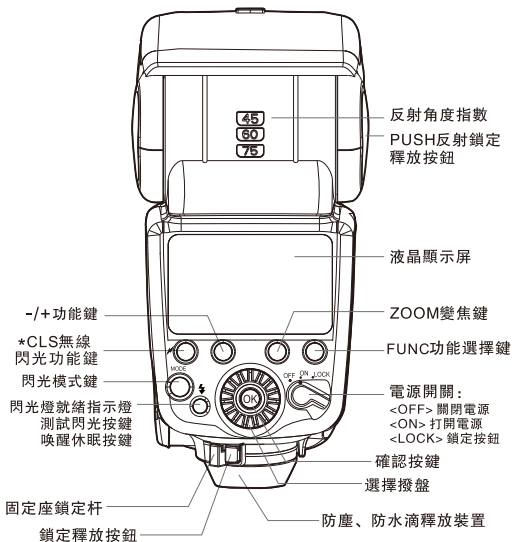

主功能顯示界面

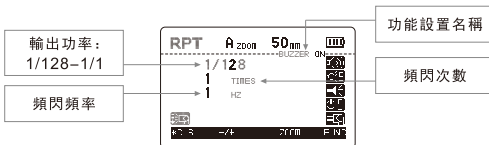
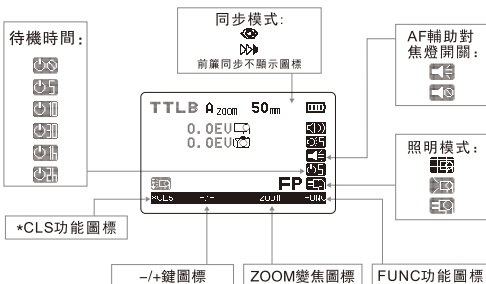
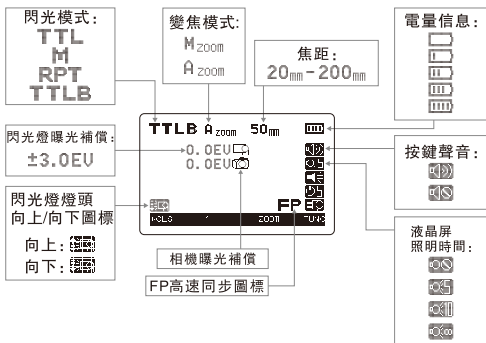

無線主控顯示界面

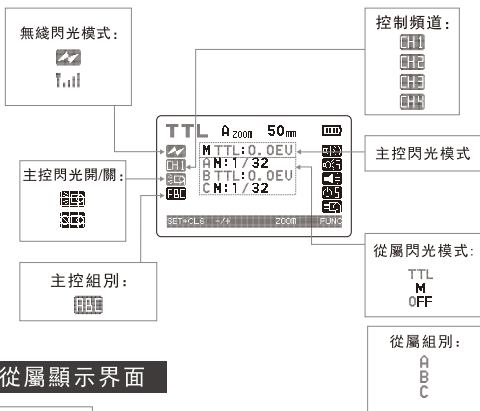

從屬顯示界面

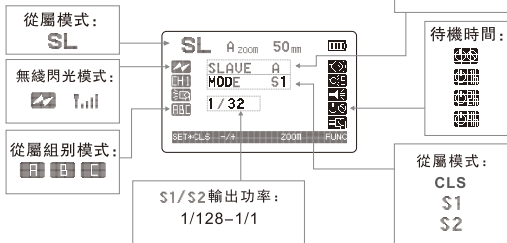

功能簡介

品色 X800N PRO (專業版) 是一款高性能的閃光燈。閃光燈指數高達 GN60、體積小巧、閃光精準；X800N PRO 內置FSK2.4GHz無線閃光控制系統，可兼容品色 KING PRO 直接控制；全功率輸出回電小於2.5秒，可兼容所有的尼康單反相機；採用省電設計，全功率輸出可閃180次；X800N PRO自創多點陣溫控設計，保證不發生過熱失控或燒壞燈頭元器件問題；外觀精緻，使用高分辨率點陣屏，功能設計一目了然，操作簡單明了；還可以通過USB接口升級固件。

按鍵及功能描述

選擇撥盤

此選擇撥盤可以左右旋轉調整閃光燈的設置參數，向左旋轉為減少設置參數，向右旋轉為增加設置參數。

*CLS功能鍵

長按此鍵進入無線控制模式，第一次長按進入無線主控閃光模式；第二次長按長按進入從屬模式，再次長按退出無線閃光模式。



SET*CLS：在無線模式下，輕按該按鍵可設置無線閃光功能，長按進入下一個功能。

帶*功能鍵表示可長按進入相應的功能設置。

-/+設置鍵

按此設置鍵用於調整閃光燈的閃光輸出參數。





ZOOM

ZOOM變焦鍵用於設置變焦模式。變焦模式分別為手動變焦 [] 和自動變焦 []，此功能設置時配合選擇撥盤使用。

※焦距可設置20-200mm，部份相機不支持較高的焦距，焦距設置應以相機為準。20-200mm會正常顯示，超出此範圍可能顯示出錯，與閃光燈不符的焦距也可能會顯示出錯。

FUNC功能設置

FUNC功能鍵可分別設置按鍵聲音、液晶屏照明時間、AF對焦輔助燈、待機時間、照明模式等功能。





顯示屏功能排列項順序為：按鍵聲音 [] → 液晶屏照明時間 [] → AF對焦輔助燈 [] → 待機時間 [] → 照明模式 []

按鍵聲音設置

輕按FUNC鍵進入按鍵聲音設置后，旋轉選擇撥盤。選擇打開聲音 [] 或關閉聲音 []，按OK鍵完成設置。

液晶屏照明設置



連續按FUNC鍵，進入液晶屏照明時間設置 []，旋轉撥盤選擇液晶屏照明時間。

- [] 為液晶屏照明常亮，
- [] 為液晶照明燈亮5秒，
- [] 為液晶照明燈亮10秒，
- [] 為關閉液晶屏照明時間，

選擇後按OK鍵完成設置。







AF對焦輔助燈設置

對焦輔助燈主要用於拍攝環境較暗或對比度較低條件下，此環境拍攝時打開AF，閃光燈內置的對焦輔助燈會亮起來輔助自動對焦。

連續按FUNC鍵，進入AF對焦輔助燈設置 []，旋轉選擇撥盤選擇打開AF [] 或關閉AF []，選擇后按OK鍵完成設置。

待機時間設置

連續輕按FUNC鍵進入待機時間設置[]，旋轉選擇撥盤選擇待機時間。



[] 為5分鐘待機時間， [] 為10分鐘待機時間，
[] 為30分鐘待機時間， [] 為1小時待機時間，
[] 為2小時待機時間， [] 為不休眠狀態，
選擇後按OK鍵完成設置。

從屬模式時，可設置待機時間為1小時、2小時、4小時和不休眠狀態。

當閃光燈進入休眠狀態，閃光燈顯示屏會顯示 [] 圖標，喚醒閃光燈半按相機快門或按閃光燈測試閃光鍵即可。

照明模式設置

連續按FUNC鍵進入照明模式設置[]，旋轉撥盤選擇照明模式：

標準照明模式[]，普通閃光拍攝環境下的基本照明模式；
平均照明模式[]，圖像四周的光線衰減少於標準照明模式；

中央重點照明模式[]，中央重點照明模式下，圖像中央的指數大於標準照明模式。

※ 平均照明模式適用於拍攝集體照，這種情況下要求光線充足，四周無光線衰減。

※ 中央重點照明模式適用於拍攝可忽略圖像四周光線衰減的人像等。

LOCK

用於鎖定閃光燈的設置參數，以避免閃光參數被意外改變。

MODE

MODE為閃光模式鍵，用於設置閃光燈閃光模式，可分別設置iTTL全自動閃光、手動閃光、頻閃閃光模式。
長按此鍵可恢復原廠設置。

TTL

TTL為尼康的標準i-TTL模式，在此模式中無論背景亮度如何，均可以調節閃光燈輸出量，使主要拍攝對象得到正確曝光。

TTL模式時可設置曝光補償，曝光補償為-3.0EV至+3.0EV，以1/3檔為增量±3檔。

TTLB

TTLB為尼康的i-TTL均衡補充閃光，在此模式中可以調節閃光輸出量，使主要拍攝對象和背景得到均衡曝光。
TTLB模式時可設置曝光補償，曝光補償為-3.0EV至+3.0EV。以1/3檔為增量±3檔。

RPT

頻閃閃光模式，RPT 頻閃閃光模式可使同一畫面出現一串連續運動的影像。在頻閃閃光模式下，可設定閃光輸出功率，閃光次數，閃光頻率。

- 1、閃光燈的閃光次數指每幀照片閃光燈的閃光次數。
- 2、閃光燈的閃光頻率指每秒鐘閃光燈的閃光次數。
- 3、使用頻閃時設定相機的快門速度，用下面公式計算快門速度，然後將相機的快門速度設定為慢於由計算所得的快門速度。

快門速度=閃光燈的閃光次數/閃光燈的閃光頻率。

例：如果閃光燈的閃光次數為10（次），閃光燈的閃光頻率為5（Hz）。則請將快門速度設為2秒以上，也可設定B門。

※由於頻閃快門速度較慢，建議使用三腳架以防止相機/閃光燈震動。

※使用頻閃時，閃光輸出量的設定範圍為M 1/8至M 1/128。

M

手動閃光模式，可設置1/128至1/1全輸出間以1/3檔為增量設定閃光輸出功率。

設置閃光輸出功率時必須配合撥盤使用，向左旋轉為減量設置，向右旋轉為增量設置。

USB接口

用於固件升級；最新固件可在官網下載更新。

官網：www.pixelhk.com.cn

PC 接口

用於同步連接纜連接相機或觸發器觸發閃光。

PUSH反射鎖定釋放按鈕

按此按鈕，閃光燈燈頭可以上下左右旋轉，上下旋轉-7至90度、左/右旋轉180度。

反射板

使用反射板拍攝可以使人的表情中反射光綫并創建更加生動的表情。

使用時，將反射板和廣角散光板一起拉出，推回廣角散光板即可使用反射板。

廣角散光板

使用廣角散光板拍攝時，閃光覆蓋範圍會擴大。使用時，將反射板和廣角散光板一起拉出，推回反射板即可使用廣角散光板。

無線閃光控制

X800N PRO具有光傳輸閃光控制和無線電閃光控制功能。

[] 光傳輸模式；

[] FSK2.4GHz無線電傳輸模式。

無線閃光控制（光學傳輸）

X800N閃光燈具有光學傳輸閃光控制功能。安裝在相機端的閃光燈可通過光學脈衝傳輸信號遠程控制閃光燈閃光。使用光傳輸閃光模式時，安裝在相機端的閃光燈必須設置為主控模式，遠程閃光燈設置為從屬模式。光傳輸閃光是通過光學脈衝實現的，而不是無線電信號傳輸，傳輸距離較小。使用時，請注意以下問題：

- 1、在使用光傳輸閃光模式時，必須確保從屬閃光燈在有效的控制範圍之內；
- 2、從屬閃光燈接收信號傳感器必須朝向主控閃光燈；
- 3、必須使用具有光學傳輸無線拍攝功能的閃光燈；
- 4、使用光傳輸閃光模式時，主控閃光燈與從屬閃光燈之間請勿放置任何障礙物，否則會影響光學信號傳輸；
- 5、在無線閃光模式下，RPT頻閃閃光只支持防紅眼同步和前簾同步。

光傳輸閃光功能參數

傳輸方式：光學脈衝

控制模式：主控/從屬，S1/S2

控制頻道：1-4個

控制組別：3組（A/B/C）

傳輸距離：約0.7-10米

水平方向： $\pm 40^\circ$ ；垂直 $\pm 30^\circ$ （面向主控燈）

同步模式：高速同步、前簾同步、後簾同步、防紅眼同步

閃光模式：TTL/M/RPT

光傳輸閃光控制操作介紹

第一次長按*CLS鍵進入無線閃光主控模式

第二次長按該鍵進入無線閃光從屬模式(SL)

第三次長按該鍵退出無線閃光模式

無線主控閃光模式可設置閃光頻道、主控閃光開關及從屬各組別閃光模式。

1、無線閃光模式選擇



進入無線閃光主控模式后，輕按SET*CLS鍵，旋轉撥盤，選擇光傳輸模式[]

2、無線閃光頻道設置

進入無線閃光主控模式后，連續按SET CLS鍵，旋轉

撥盤，可設置閃光頻道[CH1]，共4個閃光頻道[CH1-CH4]。從屬閃光頻道需進入從屬界面設置。如果主控閃光燈與從屬閃光燈頻道不同，從屬閃光燈將不會閃光，必須將兩者設置為同一頻道。

3、主控閃光燈開/關設置

進入無線閃光主控模式后，連續按SET *CLS鍵進入主控閃光燈開/關設置處[]，轉動撥盤選擇主控閃光燈打開[]或關閉[]。

閃光開關打開，主控閃光燈參與曝光；
閃光開關關閉，主控閃光燈不參與曝光。

※從屬模式時不可以設置閃光開或關，程序默認為打開。
※當使用光傳輸功能時，主控閃光燈設置為關閉時，根據光學脈衝傳輸原理，在低速同步時主控閃光燈可能參與曝光。

4、從屬燈各組別閃光模式設置

進入無線閃光模式后，連續按SET*CLS鍵，進入組別設置處[ABC]，轉動撥盤，配合SET*CLS鍵，可分別設置A、B、C各組別的閃光模式和閃光開關，按-/+鍵設置主控/從屬燈的輸出功率和曝光補償。

主控閃光模式設置

在無線主控模式下，按MODE鍵可直接設置主控閃光燈的閃光模式，TTL、M、RPT。

- 1、在無線模式下，如需更大的閃光輸出，可增加從屬各組別閃光燈數量，各組別的閃光燈數量無限制。
- 2、在無線閃光RPT模式下，閃光頻率可設置1-100Hz，閃光功率1/8至1/128。

無線從屬模式設置

在無線從屬模式下，可設置閃光頻道、從屬組別、S1/S2模式。

從屬燈的閃光模式和輸出功率直接由主控燈控制，按MODE鍵，界面顯示MODE CLS為從屬模式。設置為從屬模式時，閃光燈AF對焦輔助燈會3秒閃一次。

S1/S2模式

S1普通光傳輸模式：當閃光燈設置為該模式時，它能與主控閃光燈的第一次閃光同步，主控閃光燈應設置為手動M模式，而不能使用TTL或RPT模式引閃。

S2 TTL光傳輸模式：當閃光燈設置為該模式時，它能與主控閃光燈的TTL模式閃光同步，主控閃光燈需設置為TTL模式，而不能使用手動M模式或頻閃RPT模式。

在無線從屬模式(SL)下，按MODE鍵可設置S1、S2模式，按-/+鍵可設置S1/S2的輸出功率。

※S1/S2模式必須在光傳輸從屬模式設置，如果是無線電FSK 2.4GHz時不能設置S1/S2模式。

無線電閃光控制

X800N PRO閃光燈具有FSK2.4GHz無線電傳輸閃光功能，使用無線電傳輸閃光受環境影響較小，傳輸和控制效率較高。使用時必須選擇與X800N閃光燈無線閃光相匹配的產品，如選擇品色KING PRO引閃器配合使用，或X800N燈與燈之間（主控/從屬）都可以無線電傳輸閃光。

無線電閃光功能參數

傳輸方式：FSK2.4GHz

控制模式：主控/從屬

控制頻道：1-15個

控制組別：3個（A/B/C）

傳輸距離：約50米

閃光模式：TTL/M/RPT

同步模式：高速同步、前簾同步、後簾同步、防紅眼同步

無線電閃光控制操作介紹

第一次長按*CLS鍵進入無線閃光主控模式

第二次長按該鍵進入無線閃光從屬模式(SL)

第三次長按該鍵退出無線閃光模式

無線主控閃光模式可設置閃光頻道、主控閃光開關及從屬燈各組別閃光模式。



1、無線閃光模式選擇

進入無線閃光主控模式后，輕按SET*CLS鍵，旋轉撥盤，選擇無線電閃光模式[]。

2、無線閃光頻道設置

進入無線閃光主控模式后，輕按SET*CLS鍵，旋轉撥盤，可設置閃光頻道[CH1]，共15個閃光頻道[CH1-CH15]。從屬閃光頻道需進入從屬界面設置。如果主控閃光燈與從屬閃光燈頻道不同，從屬閃光燈將不會閃光，必須將兩者設置為同一頻道。

3、主控閃光燈開/關設置

進入無線閃光主控模式后，連續按SET*CLS鍵進入主控閃光燈開/關設置處[]，轉動撥盤選擇主控閃光打開[]或關閉[]。
閃光開關打開，主控閃光燈參與曝光；
閃光開關關閉，主控閃光燈不參與曝光。

4、從屬燈各組別閃光模式設置

進入無線閃光模式后，連續按SET*CLS鍵，進入組別設置處[ABC]，轉動撥盤，配合SET*CLS鍵，可分別設置A、B、C各組別的閃光模式和閃光開關，按-/+鍵設置主控/從屬燈的輸出功率和曝光補償。

主控閃光模式設置

在無線主控模式下，按MODE鍵可直接設置主控閃光燈的閃光模式，TTL、M、RPT。

- 1、在無線模式下，如需更大的閃光輸出，可增加從屬各組別閃光燈數量，各組別的閃光燈數量無限制。
- 2、在無線閃光RPT模式下，閃光頻率可設置1-100Hz，閃光功率1/8至1/128。

無線從屬模式設置

在無線從屬[SL]模式下，可設置閃光頻道、從屬組別。從屬燈的閃光模式和輸出功率直接由主控燈控制。設置為從屬模式時，閃光燈AF對焦輔助燈會3秒閃一次。

故障警報提示

當閃光燈出現故障或過熱保護被激活，顯示屏會顯示以下信息：

馬達故障提示：

WARNING: MOTOR ERROR

馬達故障、電池、燈頭過熱提示：

WARNING: MOTOR ERROR BAT LAMP
TEMPERATURE

馬達故障、燈頭過熱提示：

WARNING: MOTOR ERROR LAMP TEMPERATURE

燈頭過熱提示：

WARNING: LAMP TEMPERATURE

電池過熱提示：

WARNING: BATTER TEMPERATURE

未知錯誤提示：

WARNING: ERROR 90

※ 當閃光燈馬達、未知錯誤出現提示時，建議反復開關機嘗試自動恢復，恢復後，提示信息會消失，可正常使用。如果無法自動恢復建議與經銷商聯系維修。

※ 頻繁使用時燈頭、電池過熱保護會被激活，激活後顯示屏會出現過熱提示，會限制閃光或停止閃光，這時請立即關閉閃光燈，冷卻後再使用，冷卻後過熱保護信息會消失，消失後可正常使用。

保修

壹年保修，從購買之日起，詳情請與工廠或經銷商聯系。

感謝您購買品色公司產品并閱讀本說明書，如有任何疑問可與當地經銷聯系或登陸 <http://www.pixelhk.com.cn>。

本說明書中的信息更新至2015年10月16日，如果要與此日期之後發布的產品組合使用，有關信息請向品色經銷商諮詢。

制造商：深圳市品色科技有限公司

地址：深圳市龍華新區龍華大浪石凹第二工業區第二棟

電話：400-8084899